

ЛГА061.018.00.00

возможна верт. установка

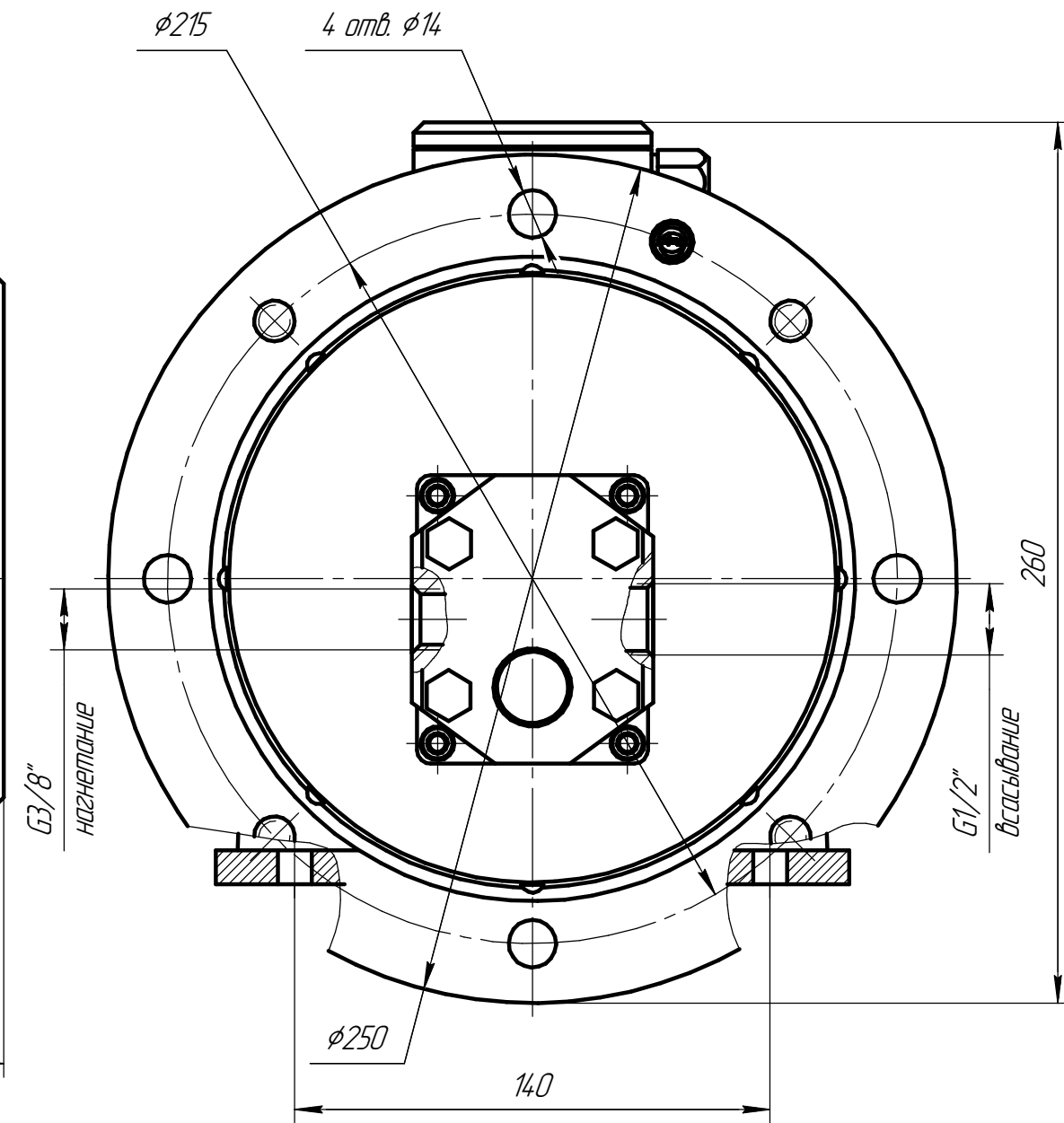
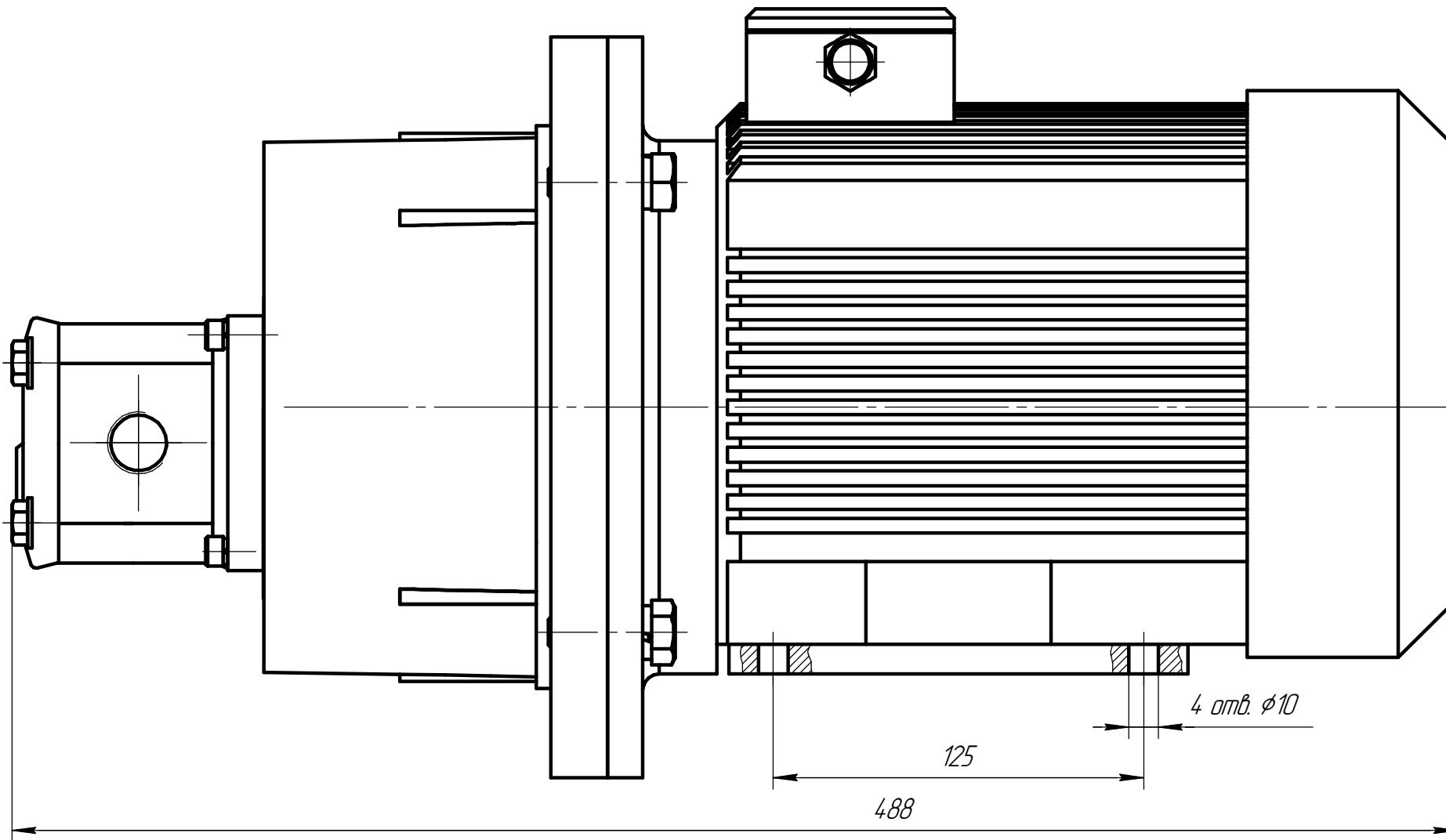

Q, л/мин.	P, бар	n, об/мин	N, кВт
4,9	200	1500	2,2