

ЛГА062.005.00.00
 возможна верт. установка

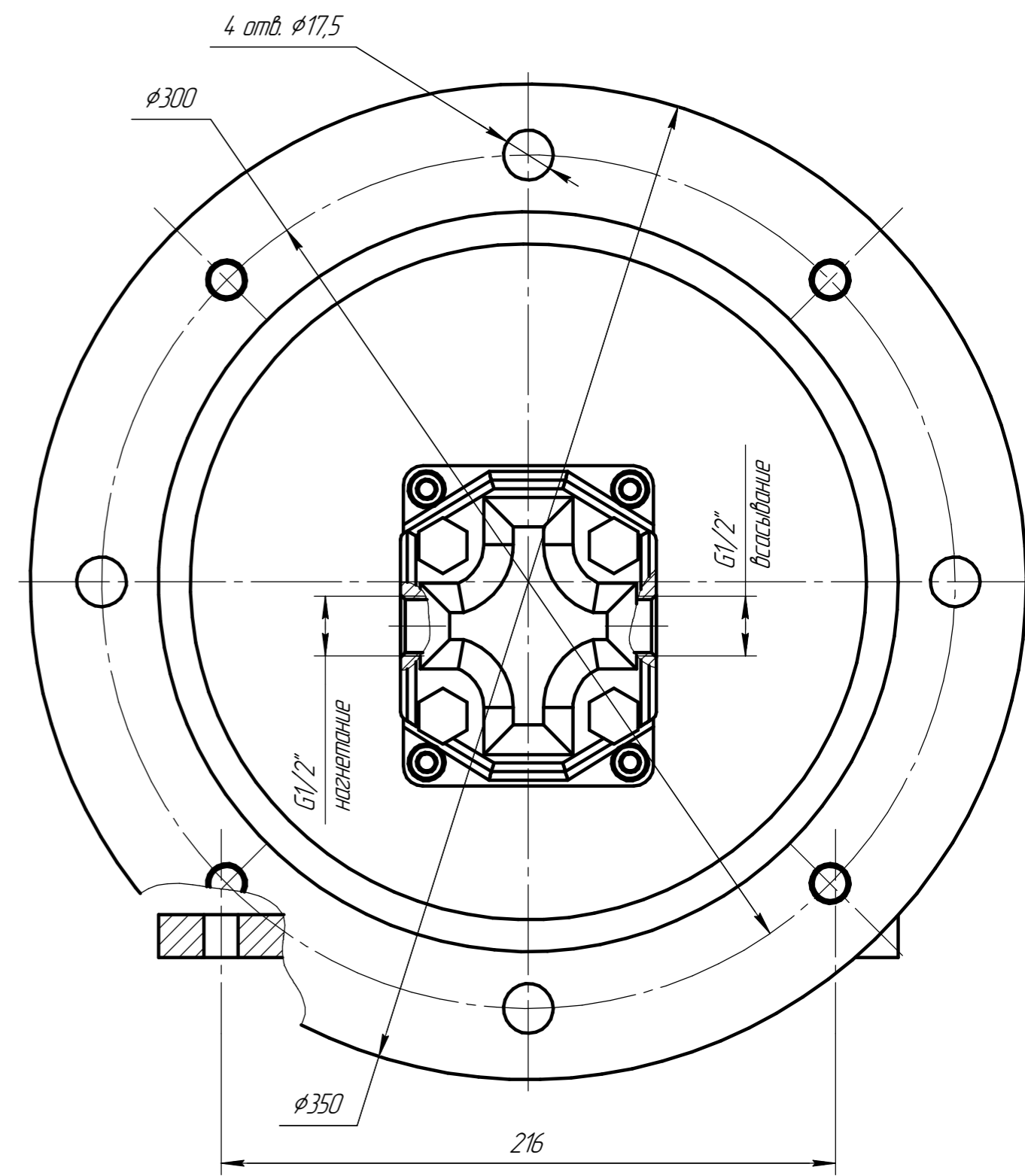
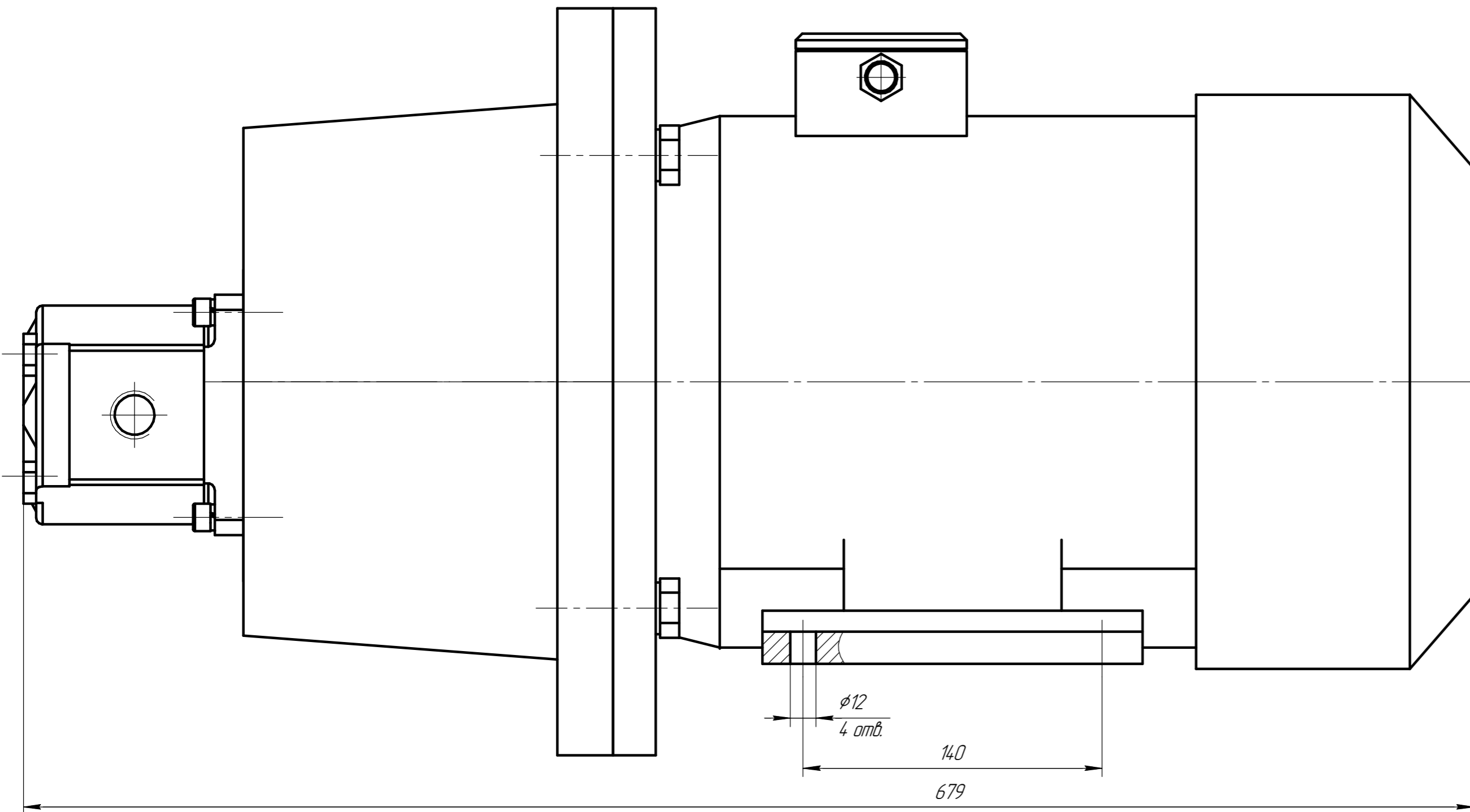

Q, л/мин.	P, бар	n, об/мин	N, кВт
16,4	200	1500	7,5