

ЛГА071.009.00.00

возможна верт. установка

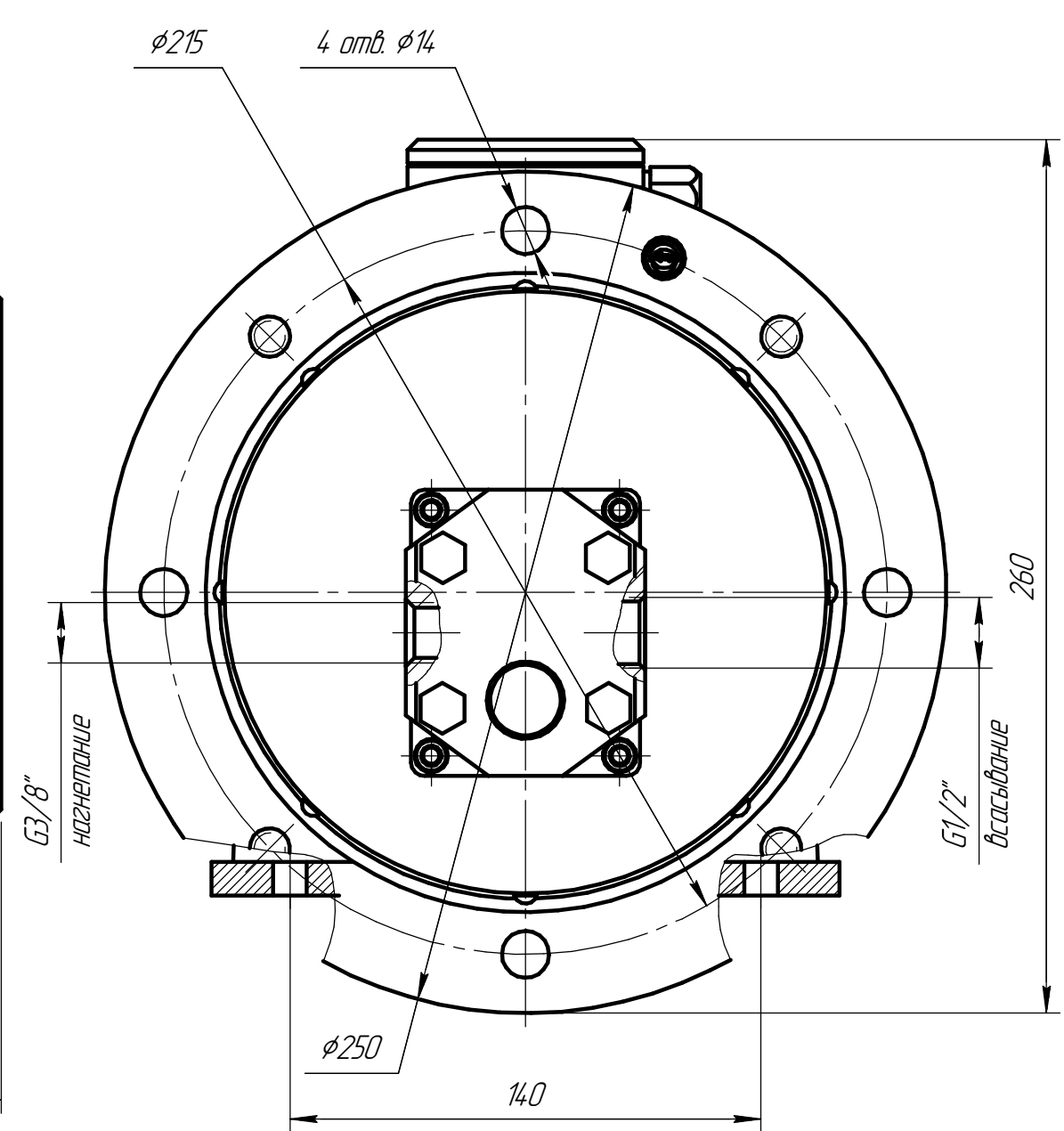
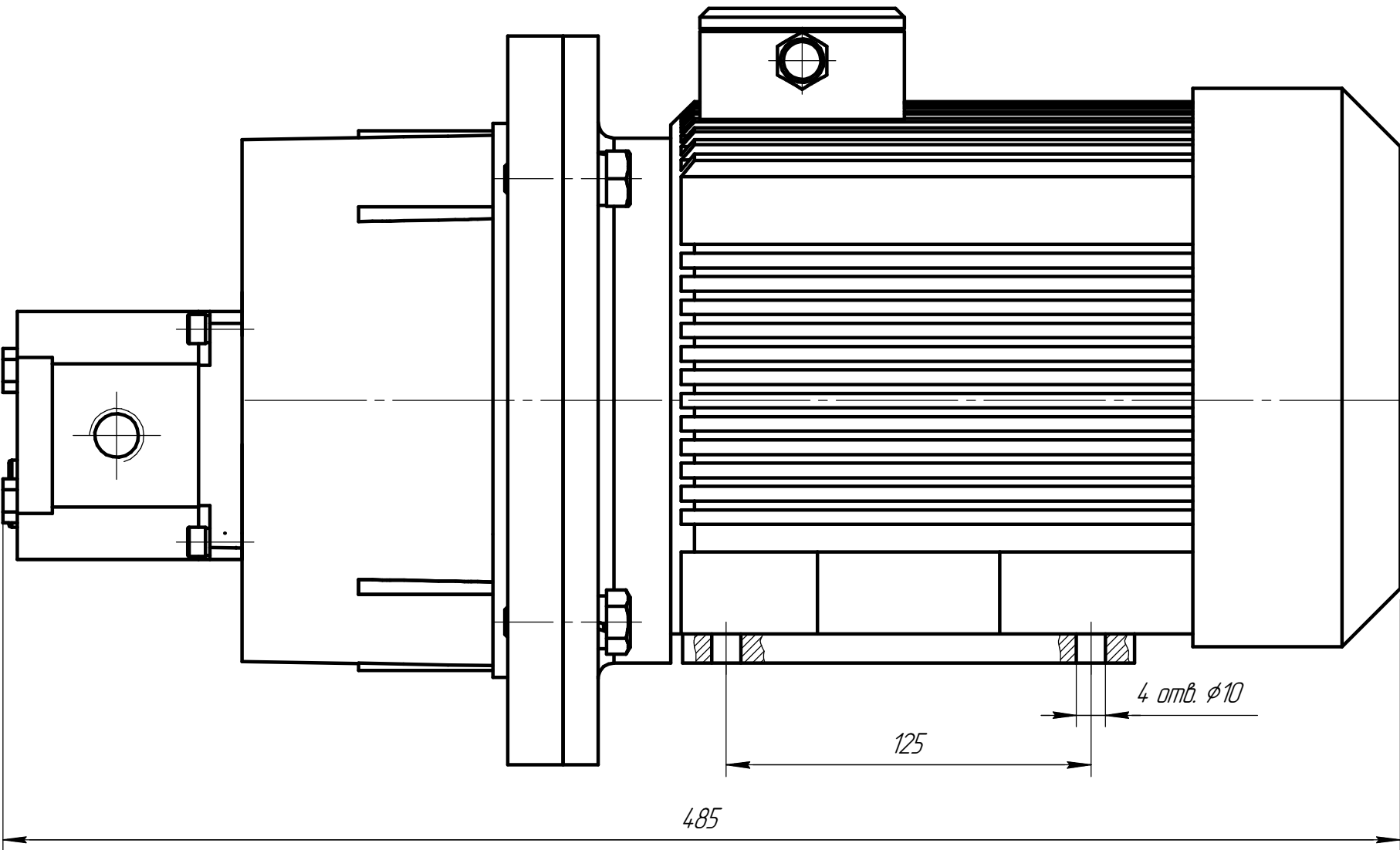

Q, л/мин.	P, бар	n, об/мин	N, кВт
2,9	270	1500	2,2