

ЛГА071.017.00.00
возможна верт. установка

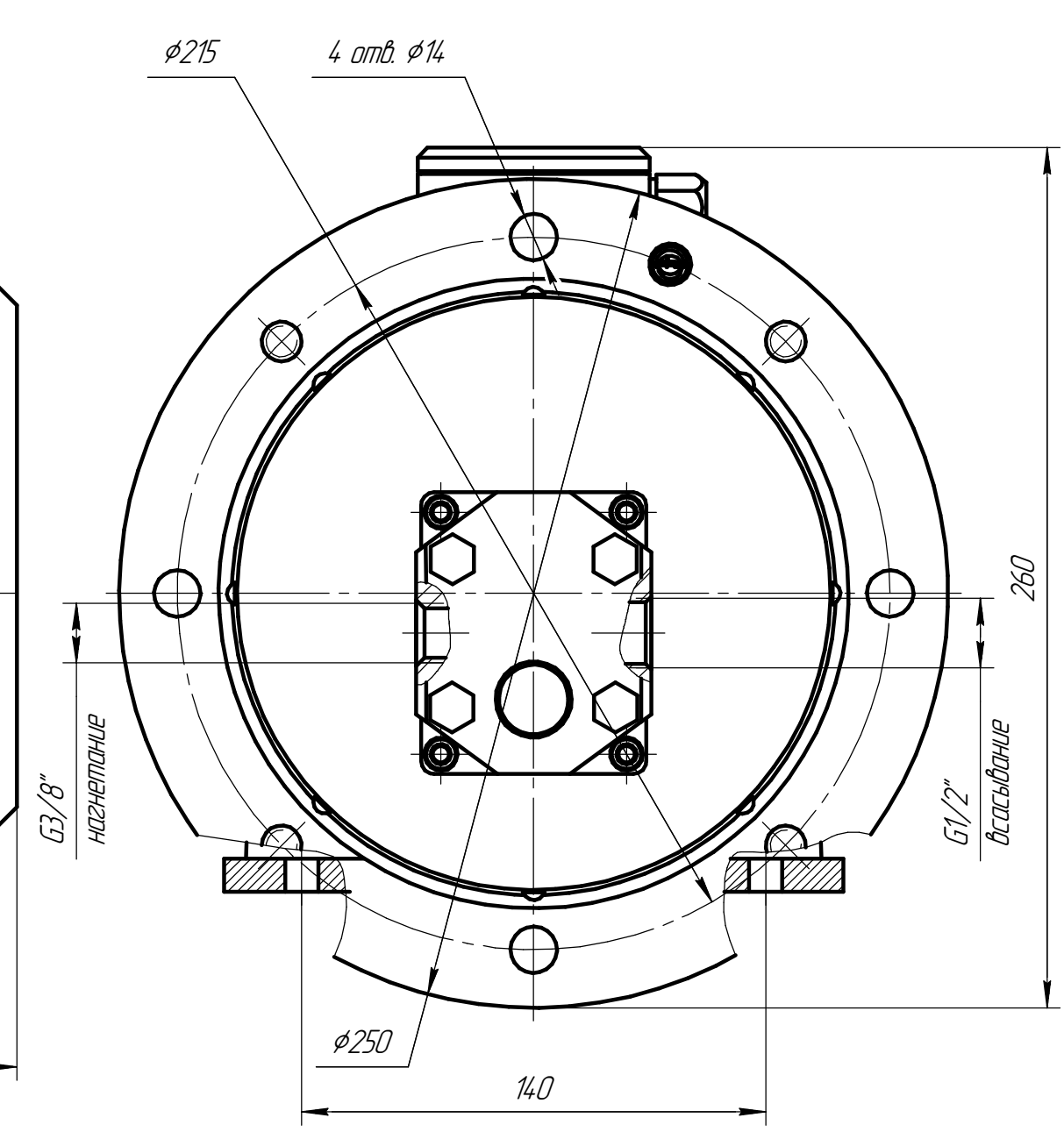
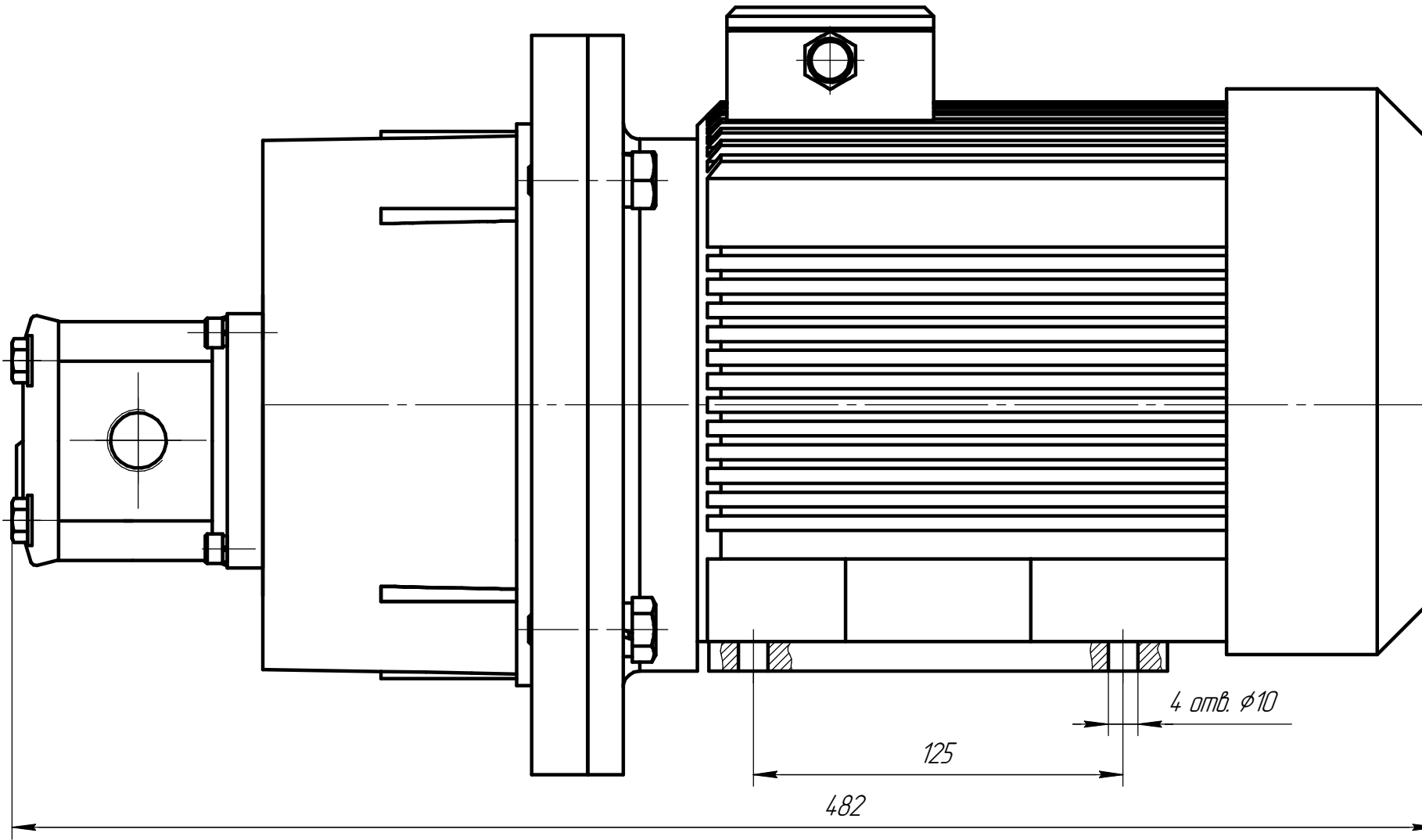

<i>Q, л/мин.</i>	<i>P, бар</i>	<i>n, об/мин</i>	<i>N, кВт</i>
<i>3,9</i>	<i>270</i>	<i>1500</i>	<i>2,2</i>